

Zariadenie Touch Control



NÁVOD NA INŠTALÁCIU (Slovenčina)

Air for Life

BRINK

Air for life

WWW.BRINKAIRFORLIFE.NL

617306-A

| | | |
|----------|--|-----------|
| 1 | O tomto dokumente..... | 04 |
| 1.1 | Platnosť dokumentu | 04 |
| 1.2 | Cieľová skupina..... | 04 |
| 1.3 | Súvisiace dokumenty | 04 |
| 1.4 | Uschovanie dokumentov..... | 04 |
| 1.5 | Symboly | 05 |
| 1.6 | Výstražné upozornenia | 05 |
| 2 | Bezpečnosť'..... | 07 |
| 2.1 | Použitie v súlade s predpísaným účelom..... | 07 |
| 2.2 | Iné používanie ako v súlade s účelom | 07 |
| 2.3 | Bezpečnostné opatrenia | 08 |
| 3 | Montáž a pripojenie k elektrine | 09 |
| 3.1 | Odporúčania k montáži | 09 |
| 3.2 | Montáž nástenného držiaka | 09 |
| 3.3 | Pripojenie k elektrine | 10 |
| 3.4 | Vyradenie z prevádzky a údržba | 11 |
| 3.4.1 | Vyradenie z prevádzky | 11 |
| 3.4.2 | Údržba a čistenie | 11 |
| 3.5 | Recyklácia a likvidácia | 11 |
| 4 | Celkový pohľad a symboly | 12 |
| 4.1 | Symboly na displeji | 12 |
| 5 | Uvedenie do prevádzky..... | 14 |
| 6 | Funkcie všeobecne | 15 |
| 6.1 | Priradenie funkcií | 15 |
| 6.2 | Reset..... | 16 |
| 6.3 | Zámok tlačidiel | 16 |
| 6.4 | Úsporný režim a senzor priblíženia..... | 17 |
| 6.4.1 | Úsporný režim zariadenia Touch Control | 17 |
| 6.5 | Zobrazenie času..... | 17 |
| 6.6 | Poruchové hlásenie/upozornenie filtra | 18 |
| 6.6.1 | Stránka poruchových hlásení | 18 |
| 6.6.2 | Upozornenie filtra – vetrací prístroj | 19 |

| | | |
|-----------|---|-----------|
| 7 | Funkcie ovládania vetrania..... | 20 |
| 7.1 | Stupeň vetrania | 20 |
| 7.2 | Výber programu vetranie..... | 20 |
| 7.3 | Menu | 21 |
| 7.3.1 | Zoznam parametrov | 21 |
| 7.3.2 | Zoznam parametrov | 21 |
| 7.3.3 | Časový program..... | 22 |
| 7.4 | Režim Dovolenka | 23 |
| 7.5 | Párty prevádzka, resp. režim Boost | 23 |
| 8 | Príloha | 24 |
| 8.1 | Uvedenie zariadenia Touch Control do prevádzky..... | 24 |
| 8.2 | Nastavenie stupňa vetrania..... | 26 |
| 8.3 | Výber programu | 27 |
| 8.4 | Režim Dovolenka | 28 |
| 8.5 | Menu | 29 |
| 8.6 | Časové programy | 30 |
| 8.6.1 | Denný program | 30 |
| 8.6.2 | Týždenný program | 31 |
| 8.7 | Technické údaje | 32 |
| 9 | VYHLÁSENIE O ZHODE EÚ | 33 |
| 10 | Poznámky..... | 34 |

1 O tomto dokumente

- ▶ Prečítajte si tento dokument pred začiatkom prác.
- ▶ Dodržiavajte predpisy v tomto dokumente.

V prípade nedodržania zaniká nárok na uplatnenie záruky voči výrobnej spoločnosti Brink.

1.1 Platnosť dokumentu

Tento dokument platí pre vo fabrike vyrobené a typovo preverené zariadenie Touch Control.

1.2 Cieľová skupina

Tento dokument je určený pre odborných pracovníkov a pre používateľov zariadenia.

1.3 Súvisiace dokumenty

Platia aj návody všetkých použitých modulov príslušenstva a ďalšieho príslušenstva.



1.4 Uschovanie dokumentov

Dokumenty sa musia uschovať na vhodnom mieste a musia byť vždy k dispozícii.

Používateľ zariadenia preberá uschovanie všetkých dokumentov. Postúpenie vykonáva odborný pracovník.

1.5 Symboly

V tomto dokumente sa používajú nasledujúce symboly:





| Symbol | Význam |
|---|--|
| ▶ | Označuje pracovný krok |
| | Označuje potrebný predpoklad |
| | Označuje výsledok pracovného kroku |
|  | Označuje dôležité informácie pre odbornú manipuláciu so zariadením |
|  | Označuje upozornenie na súvisiace dokumenty |

* Tabuľka poznámok

Tab. 1.1 Význam symbolov

1.6 Výstražné upozornenia

Výstražné upozornenia vopred varujú pred hroziacim nebezpečenstvom. Výstražné upozornenia pozostávajú z piktogramu a kľúčového slova, ktoré upozorňujú na vážne nebezpečenstvo.

| Symbol | Signálne slovo | Vysvetlivky |
|---|-----------------------|--|
|  | NEBEZPEČENSTVO | Znamená, že nastanú vážne až život ohrozujúce osobné ujmy. |
|  | VÝSTRAHA | Znamená, že môžu nastať vážne až život ohrozujúce osobné ujmy. |
|  | POZOR | Znamená, že môžu nastať ľahké až stredne ťažké osobné ujmy. |
|  | UPOZORNENIE | Znamená, že môžu nastať vecné škody. |

Tab. 1.2 Význam varovných symbolov

Usporiadanie a výstražné upozornenia

Výstražné upozornenia sú usporiadané podľa nasledujúceho princípu:



SIGNÁLNE SLOVO

Druh a zdroj nebezpečenstva!

Vysvetlenie nebezpečenstva.

► Pokyny k postupu na odvrátenie nebezpečenstva.

2 Bezpečnosť

Práce smú vykonávať len odborní pracovníci.

- ▶ Práce na elektrických konštrukčných dieloch smú vykonávať len odborní elektrikári v súlade s VDE.

2.1 Použitie v súlade s predpísaným účelom

Zariadenie Touch Control sa používa výlučne v spojení s rekuperačnými jednotkami od spoločnosti Brink a príslušenstvom od spoločnosti Brink.

Zariadenie Touch Control slúži na reguláciu vetracieho systému a na nastavenie špecifických parametrov.

Používanie v súlade s účelom sa týka aj dodržiavania návodu na obsluhu a aj rešpektovania všetkých ďalších súvisiacich podkladov.



Dotykové polia sa môžu ovládať len suchými prstami (bez rukavíc)!

2.2 Iné používanie ako v súlade s účelom

Zariadenie môžu obsluhovať deti staršie ako 8 rokov, osoby so zníženou intelektuálnou kapacitou, fyzickými obmedzeniami alebo nedostatočnými znalosťami a skúsenosťami, ak sú pod dozorom alebo boli poučené o tom, ako zariadenie používať bezpečne, a sú si vedomé potenciálnych rizík. Deti mladšie ako 3 roky sa musia zdržiavať v bezpečnej vzdialenosti od zariadenia, pokiaľ nie sú pod neustálym dozorom. Deti vo veku 3 až 8 rokov môžu zariadenie len zapínať a vypínať, ak sú pri tom pod dozorom alebo ak dostali zrozumiteľné pokyny o bezpečnom používaní zariadenia a pochopili z toho vyplývajúce riziká, a to za predpokladu, že zariadenie bolo nastavené a nainštalované v normálnej prevádzkovej polohe. Deti vo veku 3 až 8 rokov nesmú zasúvať zástrčku do zásuvky, zariadenie nastavovať, čistiť ho ani vykonávať na ňom údržbu, ktorú bežne vykonáva používateľ. Deti sa s týmto zariadením nesmú hrať.

2.3 Bezpečnostné opatrenia

Bezpečnostné a monitorovacie zariadenia neodstraňujte, nepremosťujte ani iným spôsobom neznefunkčujte. Zariadenie prevádzkujte iba v technicky bezchybnom stave. Poruchy a škody, ktoré predstavujú alebo môžu predstavovať riziko pre bezpečnosť, musia byť okamžite odborne odstránené.

- ▶ Poškodené konštrukčné diely vymieňajte iba za originálne náhradné diely spoločnosti Brink.

3 Montáž a pripojenie k elektrine

Zariadenie Touch Control je potrebné upevniť na stenu pomocou nástenného držiaka. Možno ho umiestniť buď priamo na stenu, alebo na podomietkovú nádržku.

3.1 Odporúčania k montáži

- Zariadenie Touch Control namontujte na vnútornú stenu vo výške približne 1,50 m nad podlahou.
- Snažte sa zabrániť tomu, aby zariadenie bolo vystavené priamemu slnečnému žiareniu alebo UV žiareniu.

3.2 Montáž nástenného držiaka

Nástenný držiak sa montuje na stenu alebo na podomietkovú nádržku pomocou dvoch priložených skrutiek a príchytiak „ručná“ montáž pomocou skrutkovača).



Pred montážou nástenného držiaka prestrčte kábel cez priechodku na to určenú.

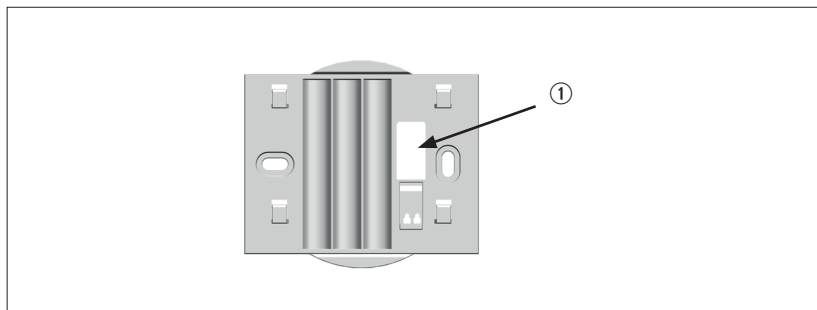

Obr. 3.1 Nástenný držiak

- ① Káblová priechodka (eBus)

3.3 Pripojenie k elektrine

Zariadenie Touch Control

Aby malo zariadenie Touch Control prístup k zdroju napätia, musí byť kábel eBus (2-pólový) pripojený k pripájacej svorke nástenného držiaka. Polarita (+/-) sa nemusí dodržiavať. Veľkosť kábla: 0,5 – 0,8 mm².

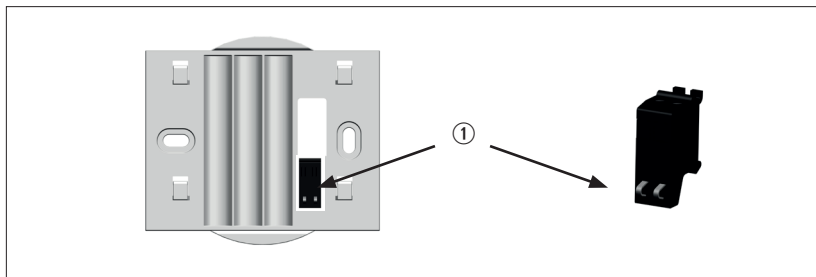

Obr. 3.2 Pripájacie svorky zariadenia Touch Control (eBus)

① Pripájacie svorky eBus (chránené pred prepólovaním)

► Ak chcete kábel zasunúť, zatlačte na stlačiteľné svorky skrutkovačom.

Po pripojení k elektrine možno zariadenie Touch Control zavesiť na 4 upevňovacie háčiky nástenného držiaka („nasadiť a posunúť smerom dole“).

3.4 Vyradenie z prevádzky a údržba

3.4.1 Vyradenie z prevádzky

Pri vyradení zariadenia Touch Control z prevádzky postupujte podľa montážnych krokov v opačnom poradí.

3.4.2 Údržba a čistenie

Zariadenie Touch Control si nevyžaduje údržbu, pri čistení sa nesmú používať žiadne čistiace prostriedky. Utrite ho len vlhkou utierkou.

3.5 Recyklácia a likvidácia



V žiadnom prípade nelikvidujte v domovom odpade!

- ▶ V súlade so zákonom o likvidácii odpadov odovzdajte nasledujúce komponenty na ekologickú likvidáciu a recykláciu vhodným zberným miestam:
 - staré zariadenie,
 - opotrebitelné diely,
 - poškodené konštrukčné diely,
 - elektrický a elektronický šrot,
 - kvapaliny a oleje ohrozujúce životné prostredie.Ekologicky znamená triedene podľa materiálových skupín, aby sa dosiahla čo najvyššia znovupoužitelnosť základných materiálov pri čo najmenšom zaťažení životného prostredia.
- ▶ Obaly z kartónu, recyklovateľné plasty a plniace materiály z plastu zlikvidujte ekologicky prostredníctvom príslušných recyklačných systémov alebo stredísk.
- ▶ Dodržiavajte príslušné predpisy špecifické pre danú krajinu a miestne predpisy.











4 Celkový pohľad a symboly











Obr. 4.1 Celkový pohľad na dotykový panel

4.1 Symboly na displeji

Tieto symboly sa nezobrazujú po celý čas, ale v závislosti od prevádzkového stavu.

| Symbol | Vysvetlenie |
|---|--|
|  | Prepojenie eBus |
|  | Výber programu: Automatický režim prevádzky |
|  | Výber programu: Pohotovostný režim |
|  | Režim Dovolenka (dotykové tlačidlo) |
|  | Porucha alebo upozornenie filtra |
|  | Výber programu: Ručný režim prevádzky (vetranie) |
|  | Zrušiť (dotykové tlačidlo) |
|  | Potvrdiť (dotykové tlačidlo) |
|  | Menu „Zoznam parametrov“ (dotykové tlačidlo) |
|  | Výber programu (dotykové tlačidlo) |

Celkový pohľad a symboly

| Symbol | Vysvetlenie |
|---|--|
|  | Menu „Časový program“ (dotykové tlačidlo) |
|  | Zmena stavovej stránky alebo hodnôt displeja/parametrov (dotykové tlačidlá) |
|  | Znížiť (nastavenú) hodnotu (dotykové tlačidlo) |
|  | Zvýšiť (nastavenú) hodnotu (dotykové tlačidlo) |
|  | Menu (dotykové tlačidlo) |
| ON OFF | Označenie, či sa zvolený spínací čas zvyšuje („ON“) alebo znižuje alebo sa prepína do pohotovostného režimu („OFF“). |
|  | Vymazať spínací čas časového programu (dotykové tlačidlo). |
|  | Stupne vetrania 0 až 3 Upozornenie: „4“ predstavuje Automatický režim prevádzky napr. prostredníctvom nadradeného snímača CO ₂ ! |
|  | Výber programu: Režim Boost (vetranie; od FW4.10) |

5 Uvedenie do prevádzky

Po pripojení k zdroju elektriny a montáži sa zariadenie Touch Control automaticky spustí a začne sa pripájať do systému.

Ak identifikuje kompatibilný vetrací prístroj, automaticky sa zobrazí štandardná obrazovka.

Upozornenie:

Ak budete chcieť zariadenie Touch Control neskôr použiť v spojení s iným vetracím prístrojom, bude najskôr potrebné zariadenie resetovať! „Reset“ na strane 16.

6 Funkcie všeobecne



6.1 Priradenie funkcií

| Funkcie | |
|--|---|
| Nastavenie stupňa vetrania | x |
| Zobrazenie informácií o prevádzkovom stave prístroja | x |
| Nastaviť hodnoty parametrov | x |
| Zobrazenie poruchy | x |
| Upozornenie filtra – vetrací prístroj | x |
| Denný alebo týždenný časový program vetrania | x |
| Nastavenie a zobrazenie času | x |
| Režim Dovolenka | x |
| Ručný/automatický režim prevádzky | x |



Možnosti nastavenia a spôsob obsluhy nájdete vo vývojových diagramoch v prílohe (pozri kapitolu 8).

6.2 Reset

- ▶ Súčasne stlačte a podržte tlačidlá / aspoň 5 sekúnd (bude to fungovať aj vtedy, keď sa tlačidlá nezobrazujú; nebude to fungovať len ak sú tlačidlá zamknuté!)
- Na displeji sa na 5 sekúnd zobrazí nápis „rES“.
- Zariadenie Touch Control sa spustí a následne začne nová inicializácia.





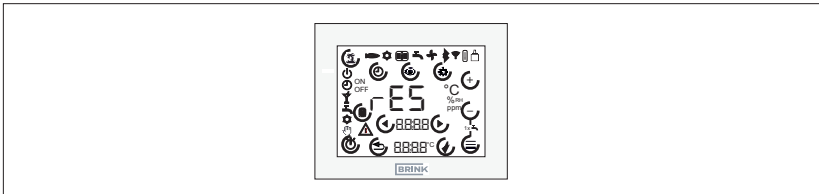

Všetky nastavenia na zariadení Touch Control budú stratené.



Obr. 6.1 Reset

6.3 Zámok tlačidiel

Displej sa zamkne, ak súčasne stlačíte a podržíte tlačidlá / (aspoň na 5 sekúnd). Všetky možnosti zmeny sa potom deaktivujú. Symboly Výber programu, Režim Dovolenka a Menu budú skryté. Ak chcete displej odomknúť, buď znova stlačte a aspoň 5 sekúnd podržte obe tlačidlá /, alebo zariadenie Touch Control reštartujte.

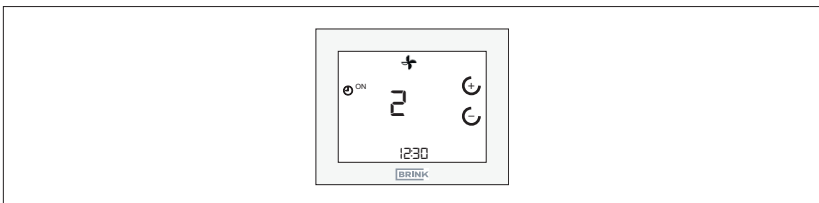

Obr. 6.2 Zrušiť zámok tlačidiel

6.4 Úsporný režim a senzor priblíženia

6.4.1 Úsporný režim zariadenia Touch Control

Po 5 minútach bez obsluhy sa zariadenie Touch Control prepne do úsporného režimu. Podsvietenie sa stlmí a na displeji sa zobrazí len aktuálny vetrací stupeň a čas.

Ukončenie úsporného režimu

- Zariadenie Touch Control rozpozná, ak sa nemu niečo priblíži na vzdialenosť približne 5 cm.

6.5 Zobrazenie času

Na štandardnej obrazovke zariadenia Touch Control sa nastavený čas zobrazí v spodnej časti so 7 segmentmi.

6.6 Poruchové hlásenie/upozornenie filtra

6.6.1 Stránka poruchových hlásení

- Chybové kódy nájdete v návode na montáž pripojeného prístroja.

Ak zariadenie Touch Control zistí poruchu vo vetracom prístroji, zobrazí sa samostatná stránka s chybovým kódom.

Pomocou tlačidiel ◀/▶ sa môžete zo stránky poruchových hlásení vrátiť späť na štandardnú obrazovku.



Na štandardnej obrazovke sa ukáže symbol poruchy ako upozornenie a aj navigačné šípky.

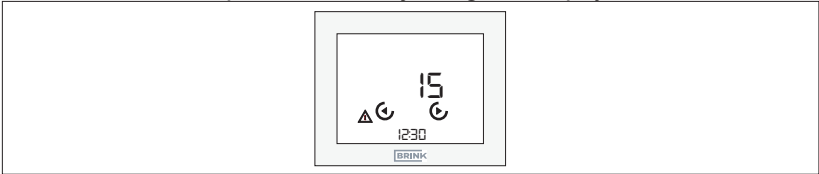

Obr. 6.3 Zobrazenie poruchy





Poruchové hlásenia nie je možné potvrdiť na zariadení Touch Control!

6.6.2 Upozornenie filtra – vetrací prístroj

- ▶ Upozornenia filtra po výmene alebo čistení filtra alebo filtrov odstráňte.

Ak sa objaví upozornenie filtra, ukáže sa samostatný varovný symbol. Tam sa zobrazí nápis „FIL“ a začne blikať symbol poruchy/varovný symbol.

- ▶ Pomocou tlačidla  je možné upozornenie filtra odstrániť.
- ▶ Pomocou tlačidiel / môžete prejsť na štandardnú obrazovku.





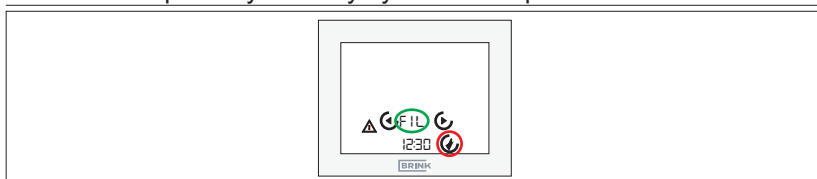

Na štandardnej obrazovke bude takisto blikať symbol poruchy/varovný symbol ako upozornenie.







Obr. 6.4 Reset upozornenia filtra





7 Funkcie ovládania vetrania

7.1 Stupeň vetrania

- ▶  – stlačte tieto tlačidlá na štandardnej obrazovke vetrania.
- ▶ Stupeň vetrania bliká.
- ▶ Hodnota sa dá znovu podľa potreby zmeniť pomocou tlačidiel .
- ▶ Potvrďte stlačením tlačidla .
- ▶ Zrušíte pomocou tlačidla  alebo sa tak stane automaticky po 1 minúte bez obsluhy zariadenia Touch Control.

7.2 Výber programu vetranie

- ▶  – stlačte toto tlačidlo na štandardnej obrazovke vetrania.
- ▶ Pomocou tlačidiel  si vyberte program.
- ▶ Potvrďte stlačením tlačidla .
- ▶ Zrušíte pomocou tlačidla  alebo sa tak stane automaticky po 1 minúte bez obsluhy zariadenia Touch Control.

| Symbol | Funkcia |
|---|--|
| | Automatický režim prevádzky: Prepínanie medzi redukovaným a menovitým vetraním |
|  | Prípád č. 1 (v rámci časového programu) Menovité vetranie Prípád č. 2 (mimo časového programu): redukované vetranie |
|  | Manuálny/ručný režim prevádzky Nastavený stupeň vetrania je platný, až kým ho niekto manuálne nezmení. |
|  | Párty prevádzka, resp. režim Boost: Na nastaviteľný čas sa dá aktivovať intenzívne vetranie (stupeň 3). Po uplynutí času sa najskôr znovu aktivuje nastavený zvolený program. (dostupné od FW4.10) |
|  | Manuálna zmena stupňa vetrania v automatickom režime prevádzky bude platiť len do nasledujúceho spínacieho času! |

7.3 Menu









- ▶  – stlačte toto tlačidlo na štandardnej obrazovke.

7.3.1 Zoznam parametrov

Výňatok z návodu k modulu RM-2 tu:

| Index | Význam | Rozsah nastavenia | Nastavenie z výroby |
|-------|---|--|---------------------|
| P 01 | Čas | 00:00 – 23:59 | 00:00 |
| P 02 | Deň v týždni | 1 – 7 (pondelok – nedeľa) | 1 |
| P 03 | Typ časových programov | 0 – 1 (0 = denný program 1 = týždenný program) | 0 |
| P 46 | Teplota bypassu (ako vetrací systém) | 15 °C – 35 °C | 24 °C |
| P 64 | Jas displeja | 0 ... 3 | 3 |

7.3.2 Zoznam parametrov

- ▶ Stlačením tlačidla  sa dostanete do zoznamu parametrov.
- ▶ V zozname parametrov sa pohybujete pomocou tlačidiel  / .
- ▶ Po stlačení tlačidiel  /  si budete môcť vybrať parameter, a teda sa dostanete do režimu úprav.
- ▶ Hodnotu je možné zmeniť tiež pomocou tlačidiel  / .
- ▶ Potvrďte stlačením tlačidla .
- ▶ Zrušíte pomocou tlačidla  alebo sa tak stane automaticky po 1 minúte bez obsluhy zariadenia Touch Control.

7.3.3 Časový program

► Stlačte tlačidlo .

- Všetky ostatné nastavenia nájdete v diagramoch, v kapitole 8.3 v prílohe!
- Všeobecné informácie o časovom programe.

K dispozícii máte samostatný denný alebo týždenný program vetrania (podľa nastavenia parametra P 03).







- Program prepína medzi stupňami vetrania: menovité vetranie – stupeň 2 (ON) a redukované vetranie – stupeň 1 (OFF).

Pre každý spínací program možno denne nastaviť až 3 spínacie bloky (3 spínacie časy (ON), 3 spínacie časy (OFF)):

| Spínací čas Nastavenie z výroby | Stav | Čas Vetranie |
|---------------------------------------|---------------|-----------------|
| 1 | Začiatok (ON) | 6:00 |
| 1 | Koniec (OFF) | 22:00 |
| Spínací čas Nastavenie | Stav | Čas Vetranie |
| 1 | Začiatok (ON) | |
| 1 | Koniec (OFF) | |
| 2 | Začiatok (ON) | |
| 2 | Koniec (OFF) | |
| 3 | Začiatok (ON) | |
| 3 | Koniec (OFF) | |

Tab. 7.1 Spínacie časy

7.4 Režim Dovolenka

- ▶  – stlačte toto tlačidlo na štandardnej obrazovke.
- ▶ Pomocou tlačidiel  /  nastavíte dobu trvania (15 minút – 99 dní).
- ▶ Hodnotu zadáte a potvrdíte stlačením tlačidla .
- ▶ Späť sa dostanete a akciu zrušíte pomocou tlačidla  alebo sa tak stane automaticky po 1 minúte bez obsluhy u modulu RM-2 alebo po 30 sekundách u modulu RM-2 Wireless.
- ▶ Ukončenie režimu Dovolenka
 - Automaticky po uplynutí doby trvania
 - Manuálne ukončenie:
- ▶ Po stlačení dovolenkového tlačidla sa na displeji zobrazí nápis „OFF“.
- ▶ Potvrďte stlačením tlačidla .

| Symbol | Funkcia |
|---|---|
|  | Režim Dovolenka: Ochrana proti vlhkosti pri vetraní s nastaviteľnou dobou trvania (15 min až 99 dní). |



Režim Dovolenka: Ochrana proti vlhkosti pri vetraní s nastaviteľnou dobou trvania (15 min až 99 dní).

7.5 Párty prevádzka, resp. režim Boost

- ▶  – stlačte toto tlačidlo vo výbere programu.
- O aktivácii funkcie sa dočítate v kapitole 7.2.

| Symbol | Funkcia |
|---|--|
|  | Režim Boost: Na nastaviteľný čas sa dá aktivovať intenzívne vetranie (stupeň 3). Po uplynutí doby trvania sa najskôr znovu aktivuje predtým nastavený program, resp. stupeň vetrania. (dostupné od FW4.10) |



Režim Boost: Na nastaviteľný čas sa dá aktivovať intenzívne vetranie (stupeň 3). Po uplynutí doby trvania sa najskôr znovu aktivuje predtým nastavený program, resp. stupeň vetrania. (dostupné od FW4.10)

8 Príloha

8.1 Uvedenie zariadenia Touch Control do prevádzky

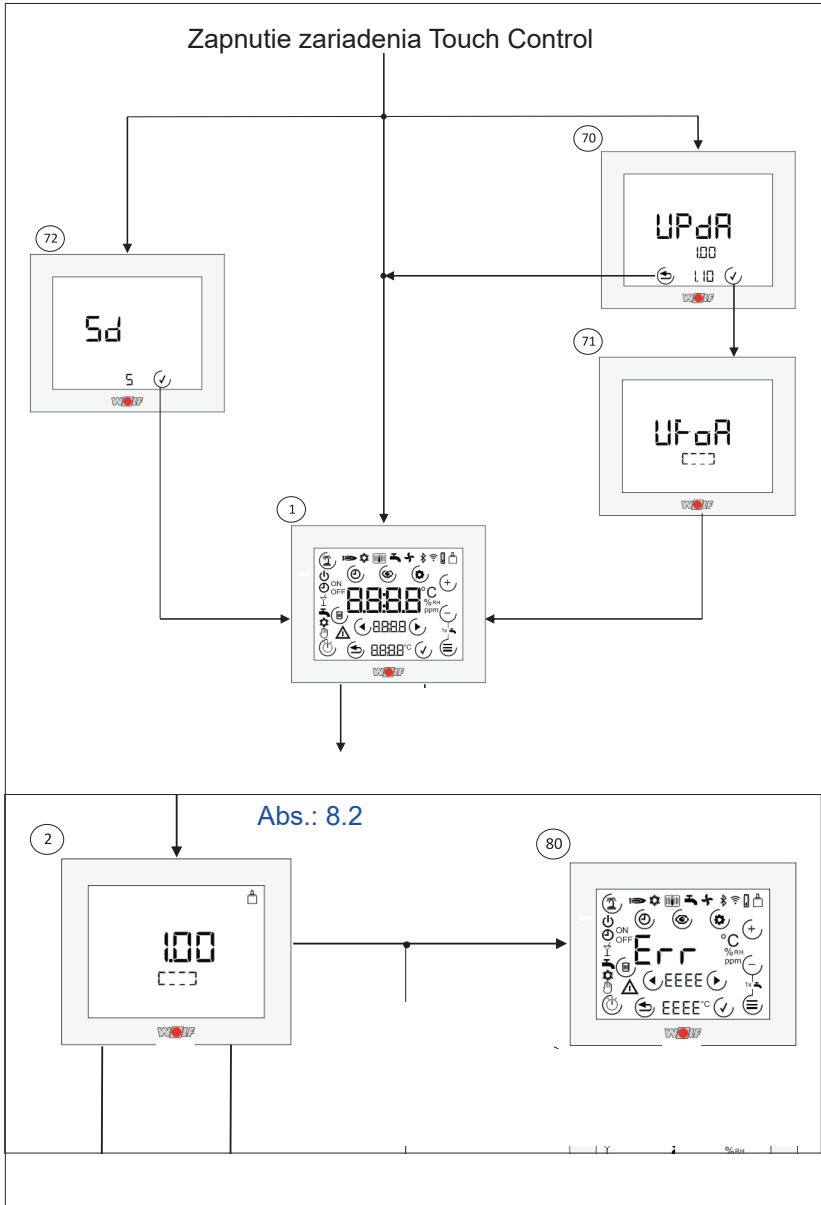

- ① **Úvodná obrazovka.** Zobrazí sa po zapnutí zariadenia Touch Control, ak nie je vložená karta SD alebo ak na karte SD nie je žiadny firmvér (FW) Touch Control. Na 2 sekundy sa zobrazia všetky symboly.
- ⑦⑩ **Aktualizácia zariadenia Touch Control.** Zobrazí sa, keď je vložená karta SD a FW karta SD > FW Touch Control. Uvidíte aktuálne (hore) a nové (dole) firmvéry. Pomocou tlačidla  aktualizáciu spustíte, tlačidlom  ju preskočíte.
- ⑦① **Výkon aktualizácie.** Kým prebieha aktualizácia, bude sa zobrazovať obiehajúci obdĺžnik.
- ⑦② **Zabudnúť kartu SD.** Ak bude po reštarte rozpoznaná karta SD s FW kartou SD ≤ FW Touch Control, na 5 sekúnd sa zobrazí upozornenie „Sd“ (čas vyprší). Pomocou tlačidla  túto obrazovku preskočíte.
- ② **Inicializácia vetracieho systému.** Zariadenie Touch Control vytvorí pripojenie eBus a vyhľadá v systéme komponenty spoločnosti Brink. Počas procesu vyhľadávania sa zobrazí obiehajúci obdĺžnik a aktuálna verzia FW.
- ⑧① **Stránka poruchových hlásení.** Zobrazí sa, ak po prvom uvedení do prevádzky nebol nájdený žiadny kompatibilný systém spoločnosti Brink alebo ak prepojený vetrací prístroj nebol rozpoznaný, keď fungoval ako riadiaca jednotka.

8.2 Nastavenie stupňa vetrania

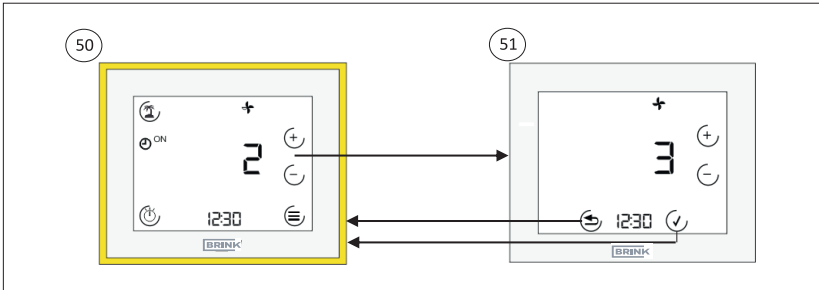

- ⑤① **Vetrание – štandardná obrazovka.** Toto zobrazenie ukazuje aktuálny stupeň vetrania (číslo a symbol) a výber programu vetracieho prístroja. Dajú sa zobrazit' rôzne podradené ponuky.
- ⑤② **Nastavenie stupňa vetrania.** Pomocou tlačidiel (+/-) nastavíte stupeň vetrania (hodnota bliká). Pomocou tlačidla ✓ hodnotu preberiete, tlačidlom ↶ ju zahodíte.

8.3 Výber programu

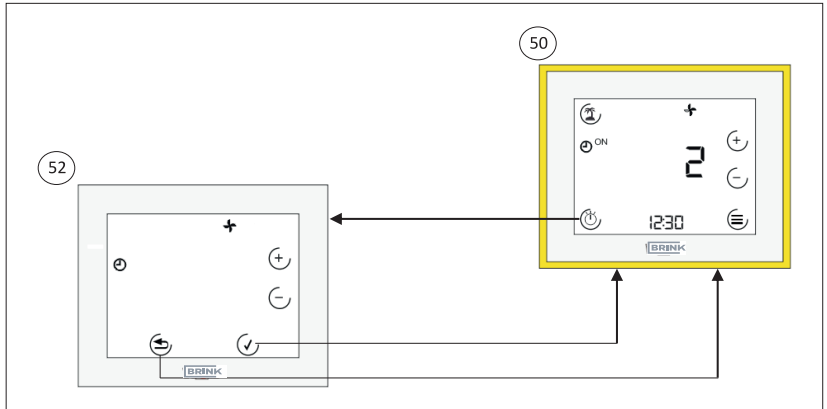

- 50 **Vetrание – štandardná obrazovka.** Toto zobrazenie ukazuje aktuálny stupeň vetrания (číslo a symbol) a výber programu vetracieho prístroja. Dajú sa zobrazit' rôzne podradené ponuky.
- 52 **Vetrание – výber programu.** Pomocou tlačidla \oplus/\ominus možno prepínať medzi automatickým a ručným režimom (hodnota bliká). Pomocou tlačidla \checkmark program potvrdíte, tlačidlom \ominus ho zahodíte.

8.4 Režim Dovolenka

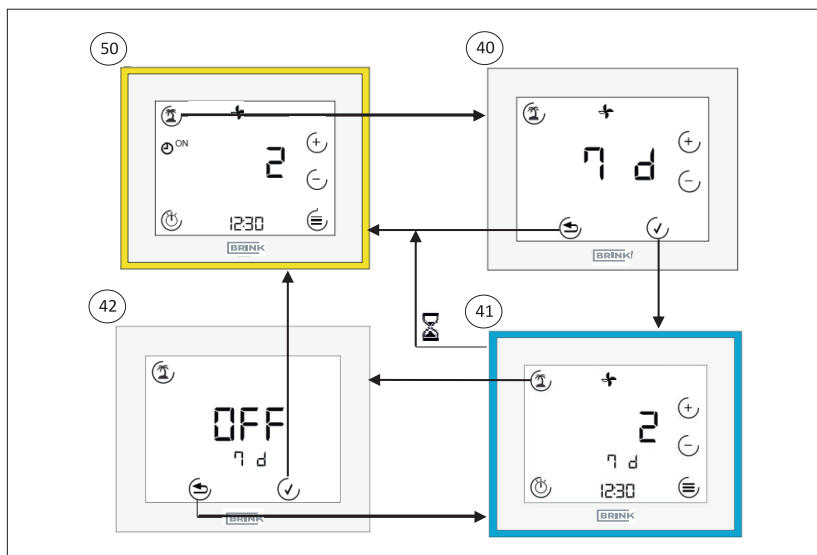

- ⑤① **Vetrание – štandardná obrazovka.** Toto zobrazenie ukazuje aktuálny stupeň vetrания (číslo a symbol) a výber programu vetracieho prístroja. Dajú sa zobrazit' rôzne podradené ponuky.
- ④① **Režim Dovolenka – doba trvania.** Po stlačení dovolenkového tlačidla bude potrebné nastaviť dobu trvania režimu Dovolenka. To môžete spraviť pomocou tlačidla \oplus/\ominus . Potvrďte tlačidlom \checkmark , zrušíte tlačidlom \otimes .
- ④① **Režim Dovolenka aktívny.** Rovnaké možnosti nastavenia ako na štandardnej obrazovke. Zostávajúci čas sa zobrazuje pod teplotou miestnosti. Keď je dovolenkový režim aktívny, dovolenkový symbol bliká. Režim Dovolenka sa ukončí opätovným stlačením dovolenkového tlačidla (vrátane potvrdenia) alebo automaticky po uplynutí doby trvania.
- ④② **Režim Dovolenka – ukončenie.** Režim Dovolenka môžete ukončiť stlačením tlačidla \checkmark („OFF“).

8.5 Menu

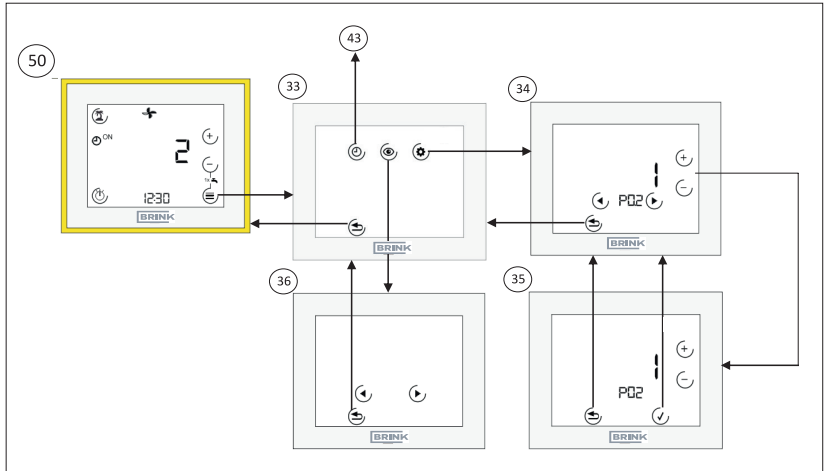

- 50 **Vetranie – štandardná obrazovka.** Toto zobrazenie ukazuje aktuálny stupeň vetrania (číslo a symbol) a výber programu vetracieho prístroja. Dajú sa zobrazit' rôzne podradené ponuky. Pozri bod 44 (kapitola 8.6.1) alebo bod 48 (kapitola 8.6.2).
- 33 **Menu.** V menu si môžete vyberať medzi hodnotami parametrov a nastavením časových programov. Pozri bod 44 (kapitola 8.6.1) alebo bod 48 (kapitola 8.6.2).
- 34 **Hodnoty parametrov.** Pomocou šípok môžete medzi parametrami prepínať. Pomocou tlačidla \oplus/\ominus prejdete do režimu úprav parametra.
- 35 **Režim úprav parametra.** Pomocou tlačidla \oplus/\ominus zmeníte hodnotu parametra (hodnota bliká). Pomocou tlačidla \checkmark hodnotu potvrdíte, tlačidlom \ominus ju zahodíte.

8.6 Časové programy

8.6.1 Denný program

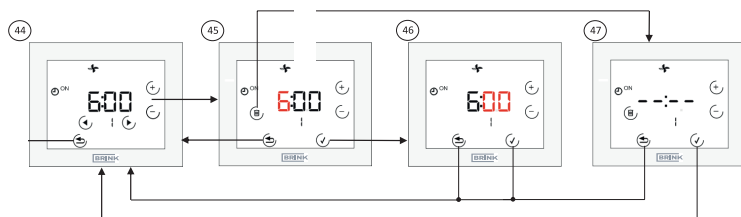

- ④④ **Nastavenie časového programu na jeden deň.** Pomocou šípok prepínate medzi spínacími časmi (1, ON; 1, OFF;...3, OFF), aktuálne zvolený čas bliká. Stlačením tlačidla + alebo – prejdete do režimu úprav hodiny. Symbol koša môžete použiť na vymazanie spínacieho času (ON a OFF!).
- ④⑤ **Režim úprav – hodina.** Pomocou tlačidla \oplus/\ominus nastavíte hodinu (hodnota bliká). Pomocou tlačidla \checkmark hodnotu potvrdíte, tlačidlom \ominus ju zahodíte.
- ④⑥ **Režim úprav – minúty.** Pomocou tlačidla \oplus/\ominus môžete nastaviť minúty (hodnota bliká). Pomocou tlačidla \checkmark hodnotu potvrdíte, tlačidlom \ominus ju zahodíte.
- ④⑦ **Vymazať spínací čas.** Pomocou tlačidla \checkmark potvrdíte vymazanie zobrazeného spínacieho bloku, tlačidlom \ominus ho ponecháte.

8.6.2 Týždenný program

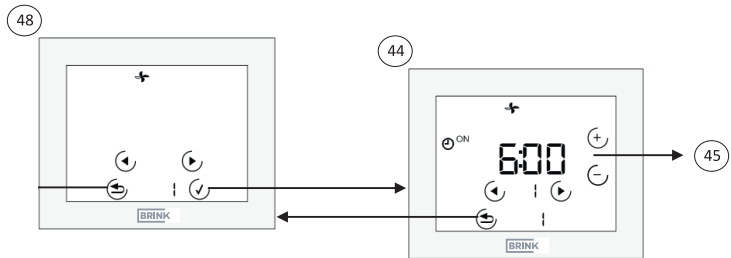

- ④⑧ **Výberové menu – deň v týždni** (dostupné len ak P03 = 1). Pomocou šípok vyberiete deň v týždni (hodnota bliká). Vždy: 1 = pondelok...7 = nedeľa. Potom postupujte rovnako ako pri dennom programe. Rozdiel bude len ten, že v dolnom riadku sa zobrazí deň v týždni.
- ④④ **Nastavenie časového programu na jeden deň.** Pomocou šípok prepínate medzi spínacími časmi (1, ON; 1, OFF;...3, OFF), aktuálne zvolený čas bliká. Stlačením tlačidla + alebo – prejdete do režimu úprav hodiny. Symbol koša môžete použiť na vymazanie spínacieho času (ON a OFF!)

8.7 Technické údaje

| Opis | |
|--|---------------------------|
| Druh ochrany | IP20 |
| Trieda ochrany | III |
| Prevádzkové napätie | 9 – 24 V (eBus) |
| Teplota okolia počas prevádzky: | 0...60 C° |
| Skladovacia teplota | -30...70 C° |
| Vlhkosť počas prevádzky (bez kondenzácie) | 20...90 % rF |
| Max. odber prúdu | 40 mA |
| Prevádzková rezerva časového spínača | 48 h |
| Komunikácia a napájanie prostredníctvom dvojvodičového kábla | 0,5...0,8 mm ² |
| Miera znečistenia | 2 |
| Teplota pre skúšku tlakom gule | 75 °C |

9 VYHLÁSENIE O ZHODE EÚ

(v súlade s normou ISO/IEC 17050-1)

Vystavovateľ: **Brink Climate Systems B.V.**
Adresa: Postbus 11
NL-7950 AA Staphorst, Holandsko

Výrobok: Zariadenie Touch Control

Vyššie popísaný výrobok spĺňa požiadavky nasledujúcich dokumentov:

Zariadenie Touch Control:

EN 60730-1:2016
EN 60730-2-11:2008
EN 60950-1:2006+A11:2009+A1:2010+A12:2011+A2:2013+AC:2011
EN 301489-1 V2.2.0
EN 301489-3 V2.1.1
EN 301489-17 V3.2.0
EN 300328 V2.1.1

Podľa ustanovení nasledujúcich smerníc

2014/35/EÚ (Smernica o nízkom napätí)
2011/65/EÚ (Smernica RoHS2)
2014/30/ES (Smernica o elektromagnetickej kompatibilite)

je výrobok označený nasledovne:



Zodpovednosť za vyhlásenie o zhode nesie výhradne výrobca.
Staphorst, 14. 06. 2021

A handwritten signature in black ink, appearing to read 'A. Hans', written in a cursive style.

*A. Hans,
Riaditeľ*

10 Poznámky

WWW.BRINKAIRFORLIFE.NL

BRINK

Air for life

BRINK CLIMATE SYSTEMS B.V.

Wethouder Wassebaliestraat 8 7951 SN Staphorst Holandsko
Postbus 11 NL-7950 AA Staphorst Holandsko
Tel.: +31 (0) 522 46 99 44
Fax: +31 (0) 522 46 94 00
info@brinkclimatesystems.nl
www.brinkclimatesystems.nl

617306-A